

ลักษณะภายนอก

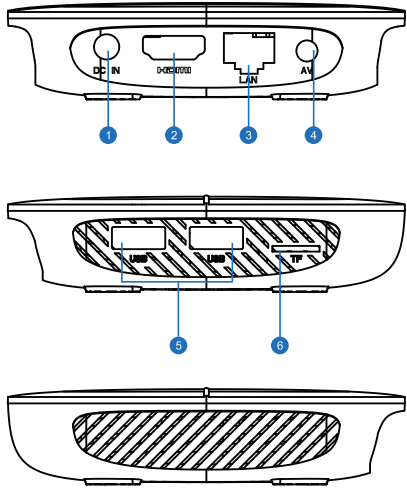

1. DC Power input 5V
2. HDMI output
3. Ethernet 10/100
4. AV output
5. USB port
6. TF Card slot

1

STREAM
LITE

STREAM
LITE



สอบถามรายละเอียดเพิ่มเติมได้ที่ Call Center 02 853 8999

การติดตั้ง

รีโมทคอนโทรล

รายการอุปกรณ์

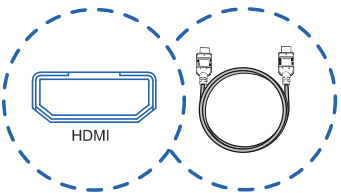

1. เชื่อมต่อสาย HDMI ระหว่างเครื่องรับสัญญาณและโทรทัศน์

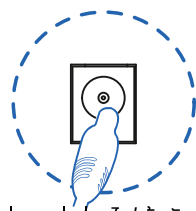

2. เชื่อมต่อแหล่งจ่ายไฟเข้ากับเครื่องรับสัญญาณ และรอจนกว่าเครื่องจะเปิดเสริ้าสิ้น

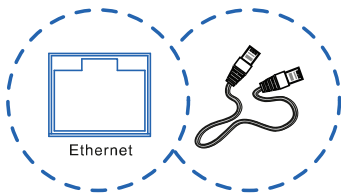

3. เชื่อมต่อสายสัญญาณอินเทอร์เน็ตหรือเชื่อมต่อ Wi-Fi เพื่อใช้งานอินเทอร์เน็ต

4. เลือกชมความบันเทิงได้ตามที่ท่านต้องการ

2

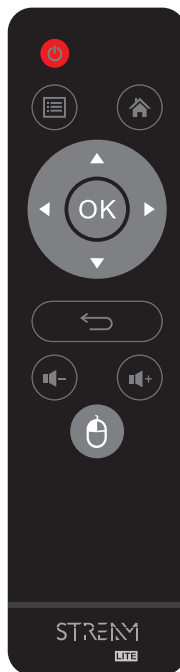

ปุ่ม	หน้าที่การใช้งาน
⏻	เปิด- ปิด เครื่องรับสัญญาณ
🏠	หน้าหลักของเครื่องรับสัญญาณ
☰	ปุ่มเลือกเมนูย่อย
+ -	ปุ่มเพิ่ม-ลด เสียงจากเครื่องรับสัญญาณ
🔊	สลับการใช้งานเป็นแบบเบาส์
⏪	เลื่อนตำแหน่ง ซ้าย/ขวา
⏩	เลื่อนตำแหน่ง ขึ้น/ลง
OK	ยืนยันการเลือก
↶	ปุ่มย้อนกลับ

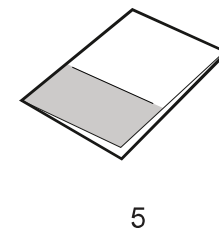
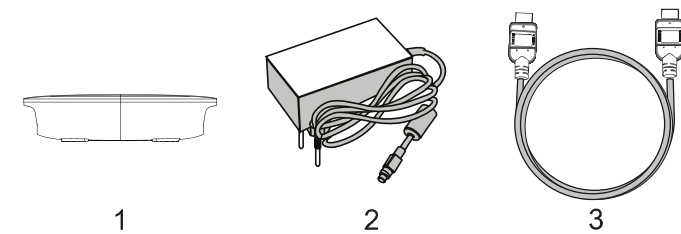

3



1. เครื่องรับสัญญาณ
2. อะแดปเตอร์ 5V
3. สาย HDMI
4. รีโมท คอนโทรล
5. คู่มือการใช้งาน

4

การเชื่อมต่อเครือข่าย

1. Wi-Fi
 - เลือกเมนู setting
 - เลือกเครือข่ายและอินเทอร์เน็ต
 - เลือกชื่อ Wi-Fi ที่ต้องการเชื่อมต่อ และใส่รหัส Wi-Fi
 - หากเชื่อมต่อ Wi-Fi เสร็จสิ้น จะปรากฏ  ที่มุมบนด้านขวาของจอทีวี
2. Ethernet (เชื่อมต่อโดยใช้สาย LAN)
 - เสียบสาย LAN เข้ากับเครื่องรับสัญญาณ
 - เครื่องรับสัญญาณจะได้รับ IP Address โดยอัตโนมัติ โปรดตรวจสอบ IP Address
 - หากเชื่อมต่อเสร็จสิ้น จะปรากฏ  ที่มุมบนด้านขวาของจอทีวี

ขั้นตอนการใช้งานเบื้องต้น

หน้าหลัก



1. แอปพลิเคชันทั้งหมด
2. การตั้งค่ากล่องรับสัญญาณอินเทอร์เน็ต
3. แอปพลิเคชันหลัก
4. เพิ่มแอปพลิเคชันที่ชื่นชอบบนหน้าจอหลัก
5. แสดงเวลา
6. แสดงสถานะการเชื่อมต่อเครือข่ายอินเทอร์เน็ต

5

ขั้นตอนการใช้งานเบื้องต้น

การเพิ่มแอปพลิเคชันที่ชื่นชอบบนหน้าจอหลัก

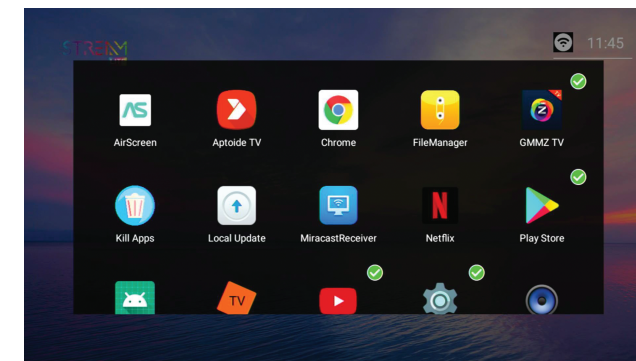

1. กดปุ่ม "+" บนหน้าจอหลัก
2. กดเลือกแอปพลิเคชันที่ต้องการ
3. กดปุ่มย้อนกลับเพื่อไปหน้าจอหลัก
4. แอปพลิเคชันที่เลือกไว้จะปรากฏขึ้นบนหน้าจอหลัก

หมายเหตุ : การเปลี่ยนภาษาและคำบรรยายบนแอป Netflix -เมื่อเข้ารับชมเนื้อหาวิดีโอแล้ว ให้กดปุ่มเลื่อนซ้ายหรือเลื่อนขวา และจะปรากฏ  มุมบนด้านขวาของจอทีวี จากนั้นให้ใช้โหมดเมาส์คลิกเพื่อใช้งานเปลี่ยนภาษาหรือคำบรรยาย

7

ขั้นตอนการใช้งานเบื้องต้น

ขั้นตอนการรีเซ็ตเป็นค่าเริ่มต้น

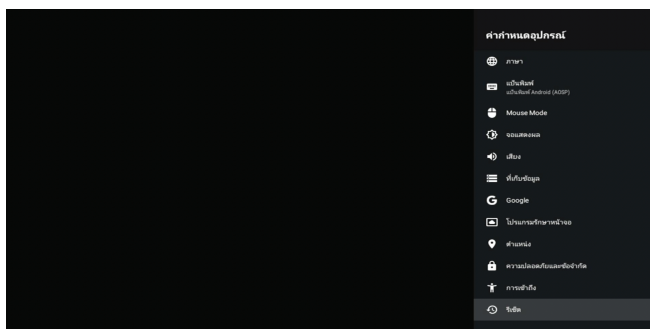

1. เข้าการตั้งค่า (Setting)
2. เลือกค่ากำหนดอุปกรณ์
3. เลือกรีเซ็ต
4. เลือกลบทุกอย่าง

8

การแก้ปัญหาเบื้องต้น

ปัญหา	วิธีแก้ไขเบื้องต้น
ไฟแสดงสถานะเครื่องไม่ติด	1. ตรวจสอบการเชื่อมต่อแอดaptorระหว่างกล่องรับสัญญาณ 2. กดปุ่มเปิดเครื่องจากรีโมทคอนโทรล
ไม่มีภาพ	1. ตรวจสอบว่าโทรทัศน์ของก้านเปิดอยู่ 2. ตรวจสอบการเชื่อมต่อสาย HDMI/AV
ไม่มีเสียงหรือเสียงขาดหาย	1. ปรับเพิ่มเสียง 2. ตรวจสอบลำโพงว่าเชื่อมต่อถูกต้อง
ไม่มีการตอบสนองกับรีโมทคอนโทรล	1. ปิด-เปิดเครื่องรับสัญญาณใหม่อีกครั้ง 2. หันรีโมทให้ตรงกับกล่องรับสัญญาณ 3. นำสิ่งกีดขวางออกจากรูหน้ากล่องรับสัญญาณ 4. ตรวจสอบว่าแบตเตอรี่ก็นำมาใช้ซ้ำได้
การเล่นรายการต่างๆ ไม่ตอบสนองตามคำสั่ง	1. ระบุอายุจำกัดข้อ ให้ถอด-เสียบอะแดปเตอร์อีกครั้งและเปิดเครื่อง
ไม่มีเสียงขณะเล่นวิดีโอ	1. กล่องรับสัญญาณอาจไม่รองรับระบบเสียงบางรูปแบบท่านสามารถเลือกรูปแบบเสียงได้จากเมนูการเล่นวิดีโอ
ไม่สามารถอ่านข้อมูลใน USB	1. USB เวอร์ชันไม่เข้ากับกล่องรับสัญญาณ 2. ถอดและเสียบ USB ใหม่ 3. ปิดกล่องรับสัญญาณประมาณ 30 วินาทีและเปิดใหม่อีกครั้ง
การอ่านข้อมูลใน USB ลำช้า	1. ไฟล์อาจมีขนาดใหญ่ทำให้การอ่านข้อมูลและแสดงผลบนหน้าจอล่าช้า

9

STREAM
LITE

